

感谢您购买和支持本公司的产品。
该产品为组装式办公椅，请根据下面的说明书内容进行组装。
该包装内包括以下部件，请知悉。

组装完成后，请将安装说明书妥善保管。

若将次商品转给第三者使用时，请将此说明书一并附上，并让其充分阅读后再使用。

★准备物品.....
手套（防止组装时不必要的受伤，组装时请佩戴手套）

完成图

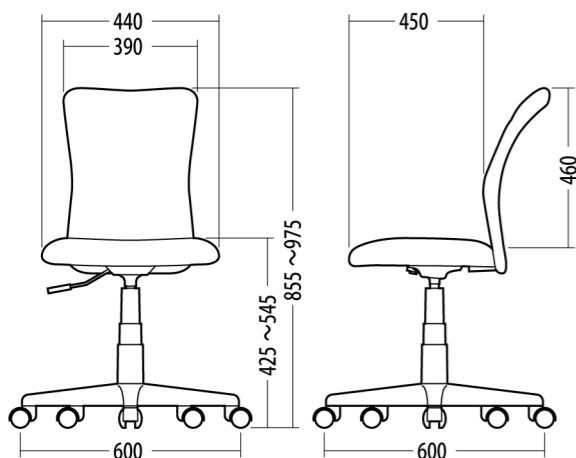

组装部件

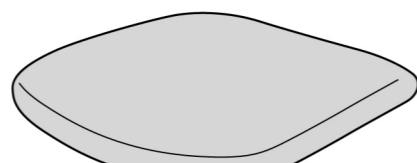

坐垫×1个

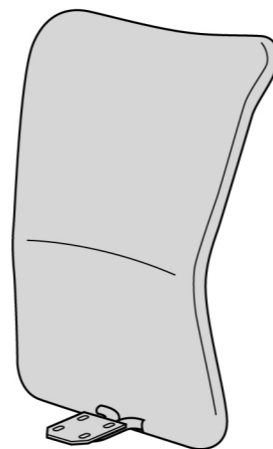

靠背×1个

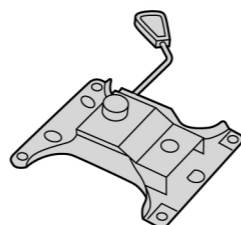

坐盘托架×1个

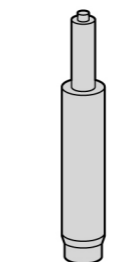

气杆×1本

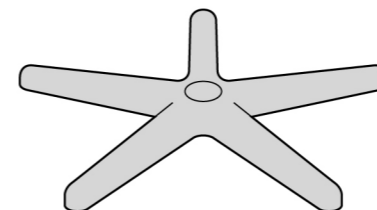

五爪型脚盘×1个



气杆套×1个



垫块×2枚



垫圈×8枚



脚轮×5个

使用螺丝

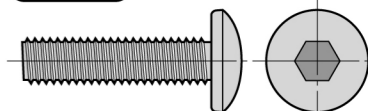

螺丝A×4本 [M6×25]

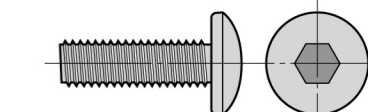

螺丝B×4本 [M6×20]



六角螺丝扳手×1本

1 将五星爪盘翻过来后、分别装上脚轮。

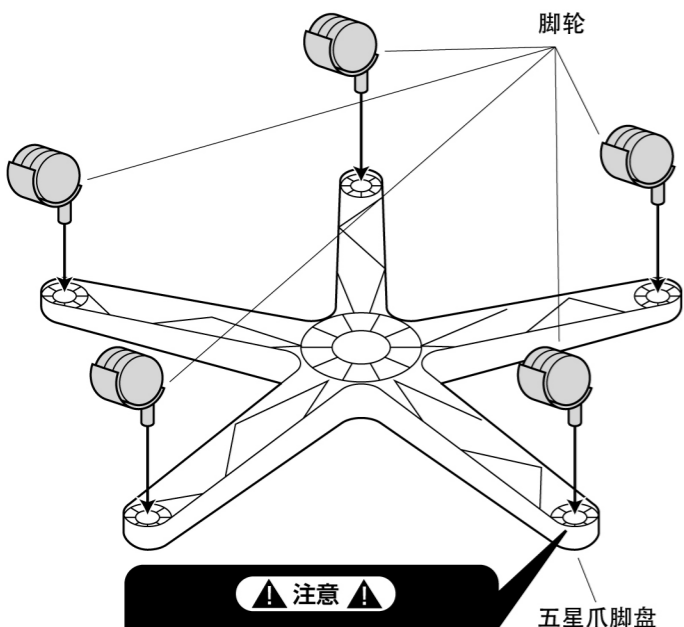

⚠ 注意 ⚠
所有的脚轮都是采取插入式设计。（听到咔嚓一声，说明已经插入）

2 将气杆插在五星爪脚盘上。

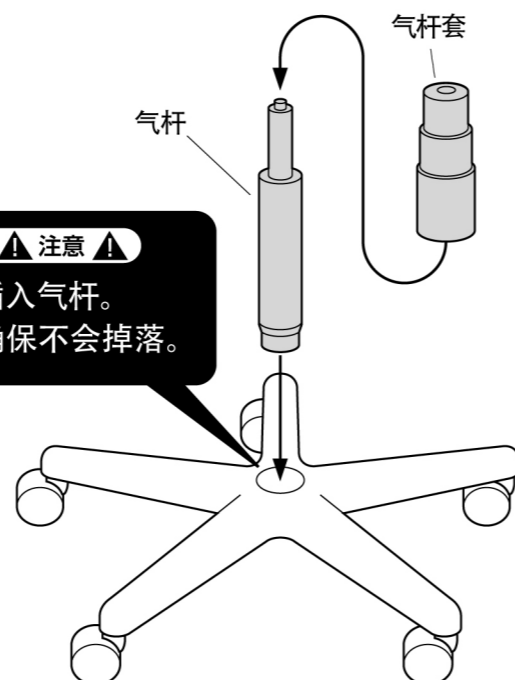

⚠ 注意 ⚠
请插入气杆。
并确保不会掉落。

3 将坐盘托架安装在坐垫上。

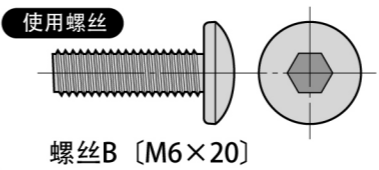

螺丝B [M6×20]

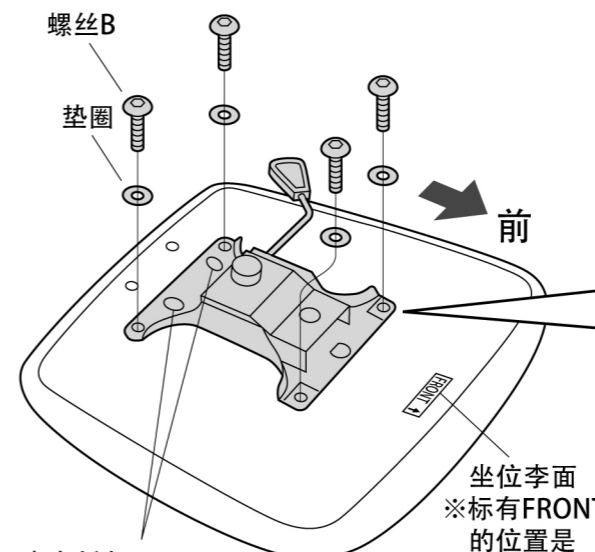

坐盘托架
※有2处空穴的地方
是托架后方。

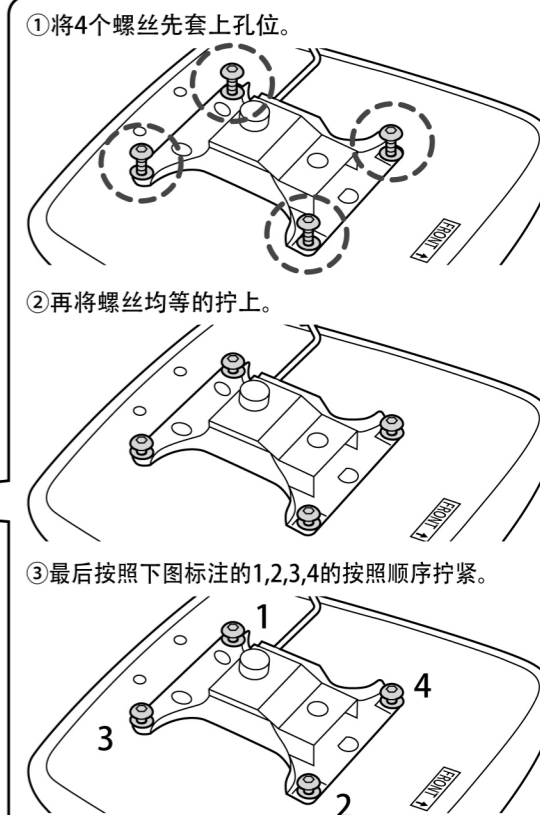

- ①将4个螺丝先套上孔位。
- ②再将螺丝均等的拧上。
- ③最后按照下图标注的1,2,3,4的按照顺序拧紧。

4

将坐垫和靠背组装在一起。

使用螺丝

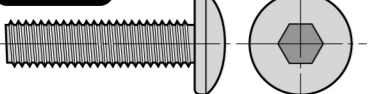

螺丝A [M6×25]

前

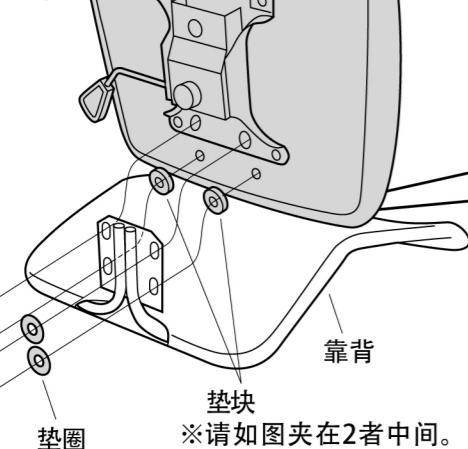

螺丝A

①将4个螺丝先套上孔位。

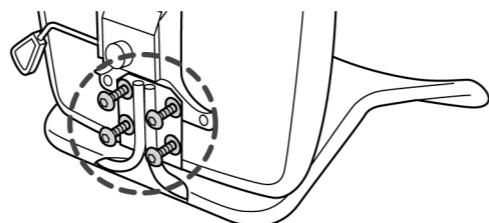

②再将螺丝均等的拧上。

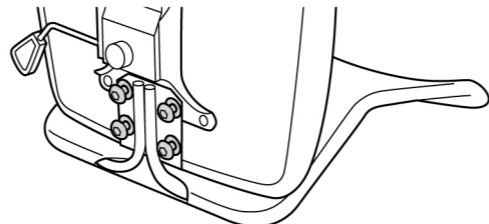

③最后按照下图标注的1,2,3,4的按照顺序拧紧。

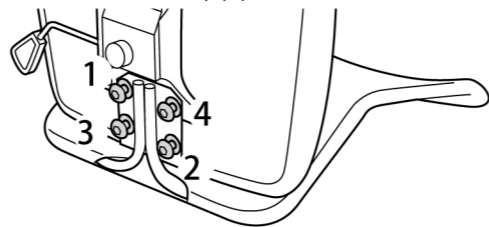

5

将椅子坐垫插入气杆，完成安装。

坐在椅子上，利用体重
下压气杆，使其插入。

- ※气杆头部若没有完全碰触到坐垫底部，可能会造成无法调节高度。
- ※请坐在椅子上，用体重下压气杆，确保其接触正常。
- ※体重过轻的情况下也可能造成气杆无法升降。

坐垫底部图

如图，插入到坐垫底部的
该孔之中。

前

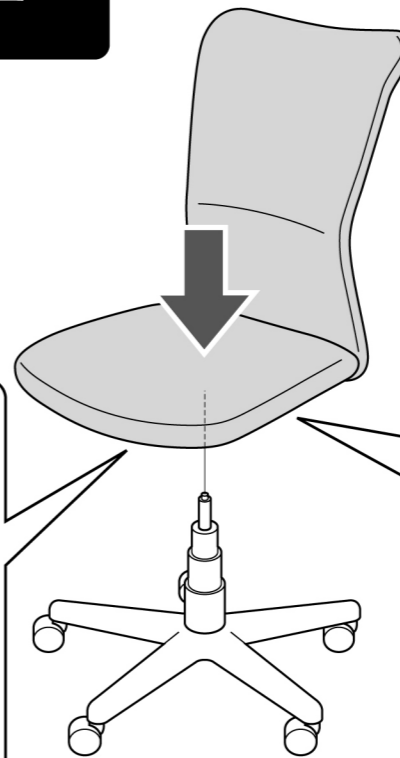
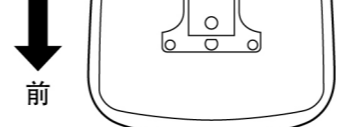

⚠ 注意 ⚠

座盘托架垂直插入气杆，直到气杆头插入
触到托架底部。

如果坐垫和气杆没有垂直的嵌合在一起，
可能会造成气杆无法升降。

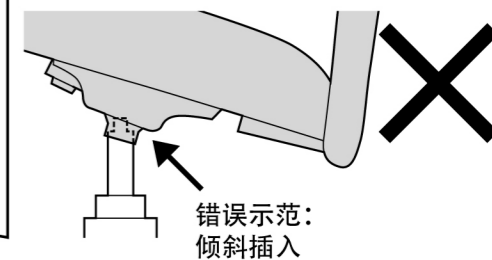
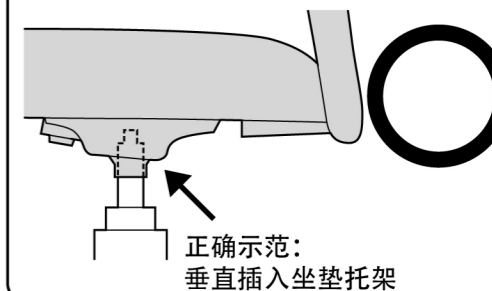
错误示范：
倾斜插入正确示范：
垂直插入坐垫托架

调节座位的高度

⚠ 注意 ⚠

将提杆向上提，确认气杆能正常工作后再使用椅子。
如果气杆不能够正常升降，可能是气杆没有垂直
插入座位底部，请将气杆和坐面分离后重新插入。

按照箭头方向转动提杆
即可调节座位高度。

调节座位高度

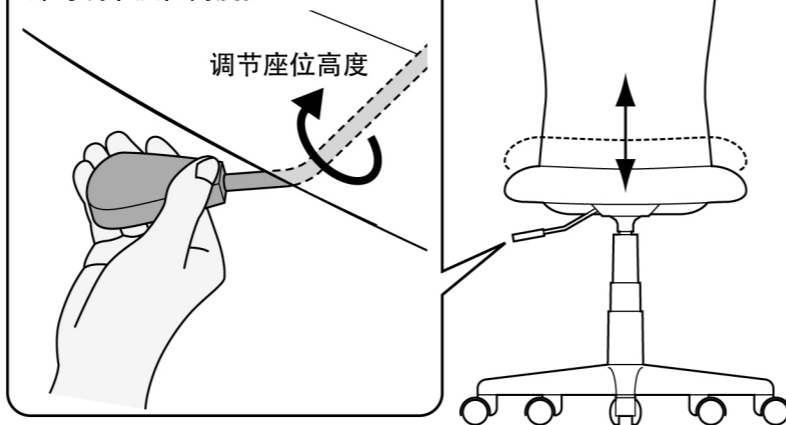

椅子质量参数

外形寸法：宽600×深600×高865~980mm (椅子座位高度425~540 mm)
构造材料：座部·背部/胶合板 脚盘/尼龙 脚盘/尼龙
表材：聚酯纤维 填充材料：聚氨酯海绵

⚠ 使用上の注意 ⚠

- 避免在太阳直射，高温，过于干燥或是超时的地方使用。
- 请不要在过于光滑的地方使用。
- 不要用于椅子以外的其他用途。
- 为了防止螺丝松动的危险，每2个月检查和旋紧螺丝帽。
- 不要在螺丝松动的情況下使用椅子。
- 站在椅子上面容易摔倒，请注意。
- 可调节夹缝容易夹到手脚，请注意。
- 椅子脏的时候，可用中性洗涤剂进行清洗。
- 不要过于倾斜，椅子可承载的重量大约是自身3~4倍，过重会导致椅子损坏。
- 不要同时坐2个人。
- 如果各部分的螺帽，螺钉等零部件有1个出现丢失，损耗的情况下，请在接受维修前不要使用。

※使用时，请严格遵守以上的注意点，避免发生危险。

产品咨询

本产品经过严格的质量把关，确保每个产品的质量。
关于对产品不明白的地方，欢迎跟购买的供应商联系，或是
400服务热线联系 (400-6338-839)

BD/AH/ TTD&C

サンワサプライ株式会社

岡山サブライセンター / 〒700-0825 岡山県岡山市北区田町1-10-1
TEL.086-223-3311 FAX.086-223-5123