



# 100-SNC029系列安装说明书

感谢您购买和支持本公司的产品。  
该椅子为组装式办公椅，请根据以下的说明进行安装。  
该包装内含有以下零部件，请悉知！

**安装过后，请妥善保管好安装说明书。**

若将该产品借给第三方，请将说明书一并转交，并叮嘱其认真阅读完说明书后使用。

★准备物件  
手套(避免安装过程不必要的受伤)

## 完成图

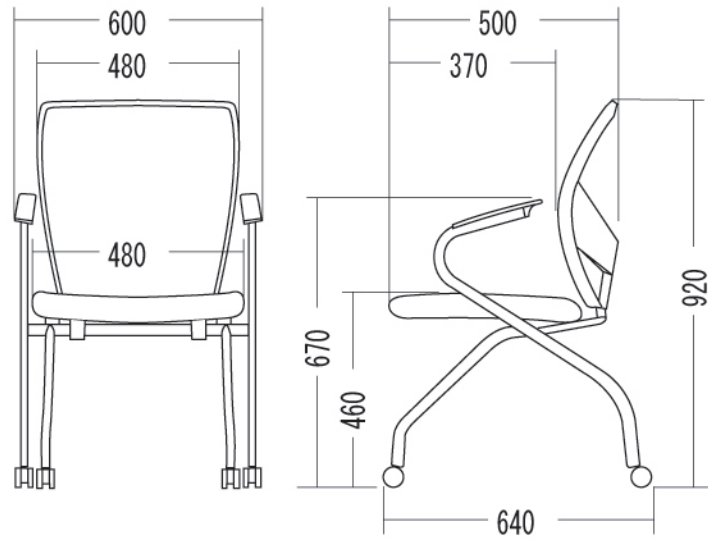

## 组装部件

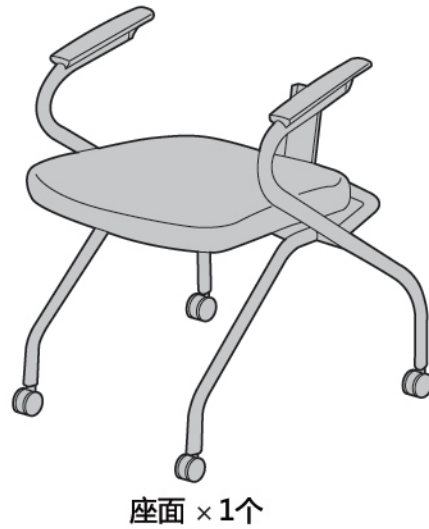

座面 × 1个

靠背 × 1个

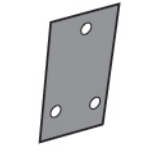
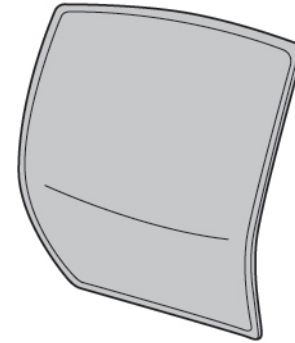

铁板 × 1个

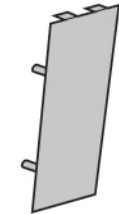

罩子 × 1个

### 螺丝

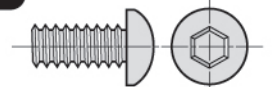

螺丝A × 2个 [M6 × 12]

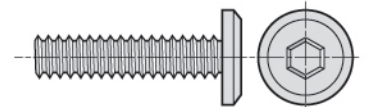

螺丝B × 3个 [M6 × 25]



六角扳手 × 1个

## 1 将座面展开后，再用螺丝固定住。

※ 如图，将座面展开后，用螺丝A将其固定。

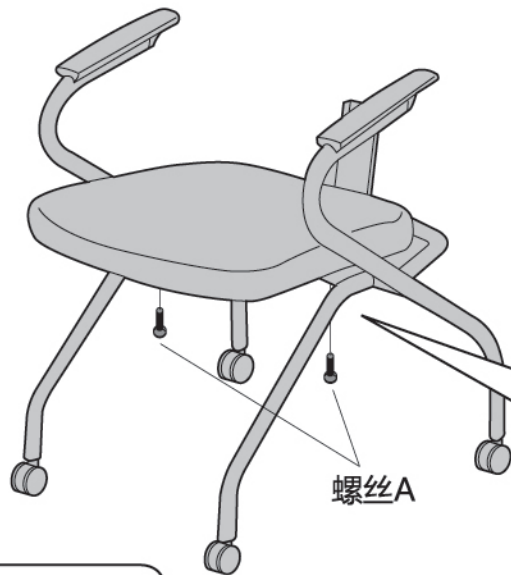

螺丝A

从下往上看

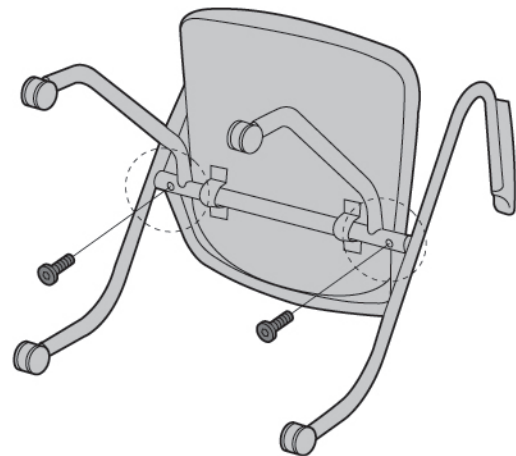

※ 将座面展开的话，会看到两个螺丝孔。

### 螺丝

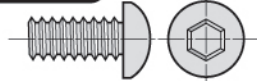

螺丝A [M6 × 12]

## 2 安装上靠背后，即完成。

① 如果将铁片插入，用螺丝固定住。

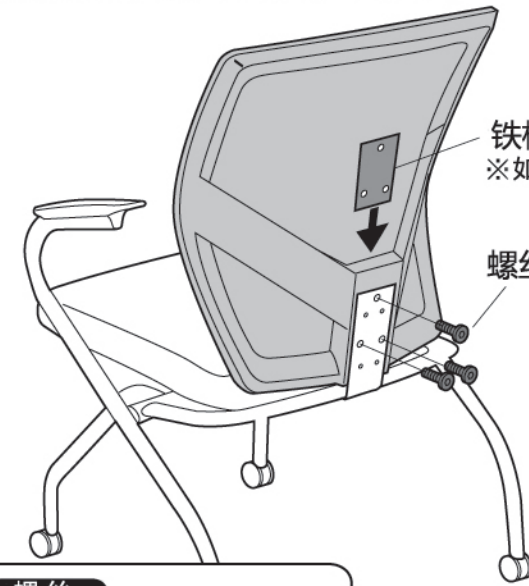

铁板  
※ 如图，请插入。

螺丝B

### 螺丝

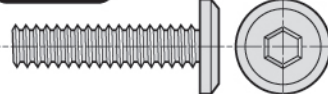

螺丝B [M6 × 25]

② 安装上罩子。

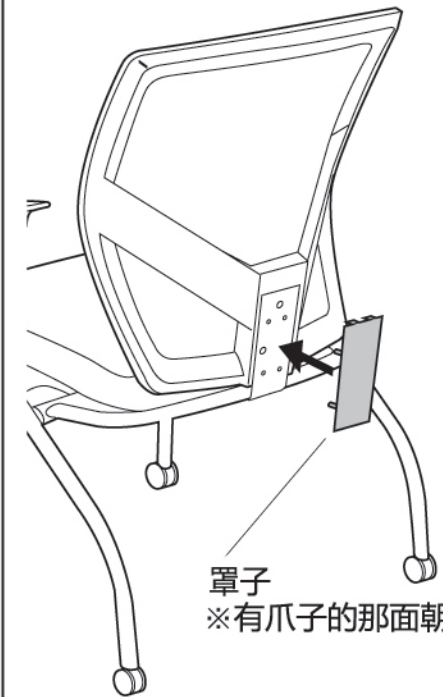

罩子  
※ 有爪子的那面朝上。

## 关于收纳

※ 该办公椅可多把堆放收纳。如图，将座面收起，折叠后可多把收纳起来。

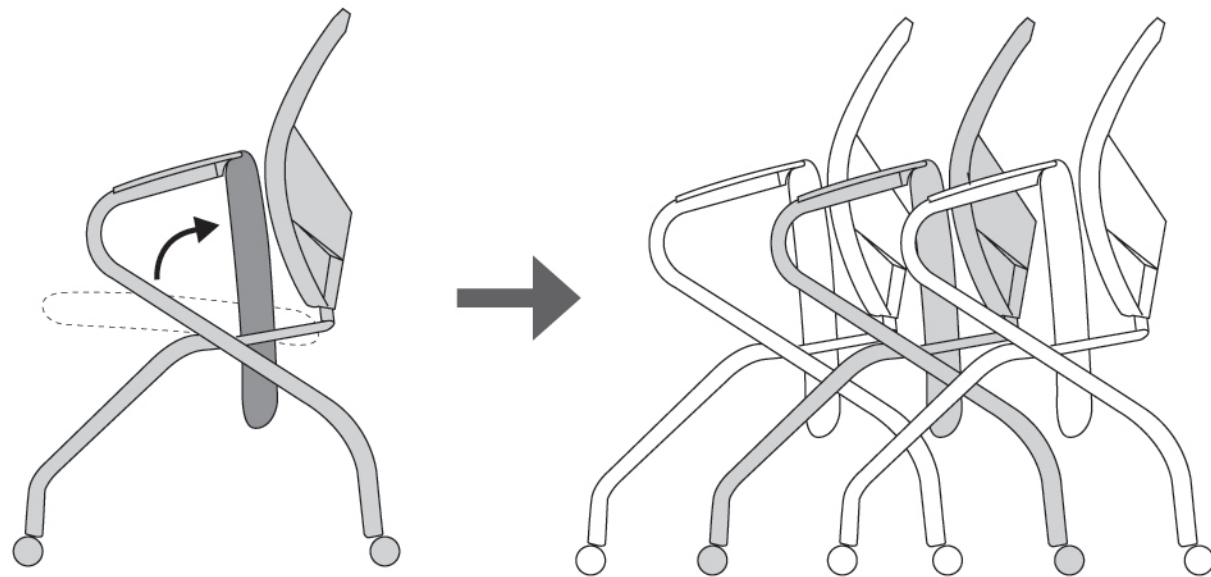

## 椅子质量参数

外形尺寸:宽度600x深度640x高度920mm(座面高度460mm)  
构造材料:座面、靠背/聚乙烯 框架/钢材 脚轮/尼龙  
表材:聚酯 填充物:聚氨酯泡沫

### ▲ 使用上の注意 ▲

- 避免在太阳直射、高温、过干燥或是潮湿的地方使用。
  - 避免在太光滑的地面使用。
  - 请不要作为椅子以外的用途。
  - 为了防止螺丝松动的危险，每2个月尽量检查和旋紧螺丝和螺帽。
  - 不要站在椅子上面，容易造成摔倒，请注意。
  - 可调节部件的夹缝容易夹到手脚，请注意。
  - 椅子脏的时候，可用中性洗涤剂进行清洗。
  - 椅子不要太倾斜，过于倾斜的话，椅子承受的重量大概是普通情况的3-4倍的重量，容易对椅子造成破坏。
  - 不要同时坐两个人。
  - 如果各部分的螺帽，螺钉等各种零部件有1个出现丢失、损耗的情况下，请在接收正品维修前不要使用椅子。
- ※ 使用时，请严格遵守以上的注意点，避免出现危险。

**产品** | 本产品经过严格的质量把关，确保每个产品的质量。  
**咨询** | 关于产品不明白的地方，欢迎跟购买的供应商联系，或是与我们的400服务电话。

10/04/J10a01

## サンワサプライ株式会社

岡山サプライセンター / 〒700-0825 岡山県岡山市北区田町1-10-1  
TEL.086-223-3311 FAX.086-223-5123  
東京サプライセンター / 〒140-8566 東京都品川区南大井6-5-8  
TEL.03-5763-0011 FAX.03-5763-0033

<http://www.sanwa.co.jp/>